



Lietuvos gimnazijų I – IV klasių mokinių
integruotas istorijos – technologijų konkursas

„VERČIU LIETUVOS NEPRIKLAUSOMYBĖS ATKŪRIMO PUSLAPIUS“

*2020 m. gegužė
Konkurso dalyvių darbai*

2020 05 08

Vilniaus Žirmūnų gimnazija

Šių metų 2020 m. Kovo 11–ą dieną minėjome Lietuvos Nepriklausomybės atkūrimo 30-metį.

Norėdami prisiminti ir paminėti Lietuvos kelią į laisvę, kartu sujungti visas Lietuvos gimnazijas, mokytojus, mokinius,

Vilniaus Žirmūnų gimnazija kvietė dalyvauti

**Lietuvos gimnazijų integruotame istorijos-technologijų konkurse
„Verčiu Lietuvos nepriklausomybės atkūrimo puslapius“.**

Mokiniai kurdami istorinį suvenyrą siejo jį su Lietuvos Nepriklausomybės atkūrimo istorija, aprašė artimųjų prisiminimus, bandė prisiliesti prie svarbių ir iki šiol aktualių, nepamirštų Lietuvos įvykių.

Konkurse dalyvauti registravosi 39 gimnazijos,

tačiau karantino laikotarpis sumažino dalyvių skaičių.

Konkurse dalyvauja 20 Lietuvos gimnazijų, pateikta vertinimui

40 istorinių rašto darbų ir 39 mokinių sukurti suvenyrai.



Renginį organizuoja Vilniaus Žirmūnų gimnazija

Konkurso pagrindinis globėjas - LR Seimo Laisvės kovų ir valstybės istorinės atminties komisijos pirmininkas prof. Arūnas Gumuliauskas

Globėjai:

VDU Švietimo akademijos Mokytojų rengimo instituto prof. dr. Sandra Grigaravičiūtė

VGTU Kūrybinių industrijų fakultetas

Vilniaus miesto metodinė taryba

Nacionalinė švietimo agentūra



VYTAUTO DIDŽIOJO
UNIVERSITETO
ŠVIETIMO
AKADEMIJA



VILNIAUS GEDIMINO
TECHNIKOS UNIVERSITETAS
KŪRYBINIŲ INDUSTRIJŲ FAKULTETAS



NACIONALINĖ
ŠVIETIMO
AGENTŪRA



Jaunas žmogus – kurianti ir mąstanti asmenybė, besidominti savo valstybės istorija.
Tai akivaizdu, pažvelgus į mokinių parodai „Verčiu Lietuvos nepriklausomybės
atkūrimo puslapius“ sukurtus darbus,
skirtus Lietuvos Nepriklausomybės atkūrimo 30-mečiui paminėti.
Jaunajai kartai ši sukaktis – istorija.
Tad įdomu stebėti mokinių mintis, išreikštas kūryboje.

Laisvės kovų ir valstybės istorinės atminties komisijos pirmininkas prof. Arūnas Gumuliauskas

Mieli konkurso dalyviai,

Jūsų darbai, pristatyti konkursui „Verčiu Lietuvos nepriklausomybės atkūrimo puslapius“, liudija, kad TĖVYNĖ ir LAISVĖ Jums yra pamatinės vertybės, kad Lietuva – Latvijos ir Estijos bendražygė, drąsiai einanti pasirinktu (NATO, ES) keliu. Jie neša žinią pasauliui, kad Lietuva BUVO, YRA ir BUS.

Atgimimo ir demokratizacijos procesuose Lietuvoje XX a. devintajame-dešimtajame dešimtmetyje labiausia matomi mokytojai, menininkai, mokslininkai, vėliau visuomenės vairininkų buvo nustumti į antrąjį ar dar tolimesnį planą. Atgimimo šaukliai ir vedliai – dalis sąjūdiečių, tremtiniai, disidentai, politiniai kaliniai, partizanai, jų ryšininkai, rėmėjai, jų šeimos nariai – tikėjo, ir gyveno Sąjūdžio idėjomis. Jie buvo Lietuvos atgimimo ašis. Jūsų darbai įprasmino jų gyvenimus ir Tėvynei nuveiktus darbus.

Labai didžiuojusi ir tikiu Jumis, Jūsų ateities darbais Lietuvai ir pasauliui.

VDU Švietimo akademijos Mokytojų rengimo instituto
prof. dr. Sandra Grigaravičiūtė
Vilnius, 2020-05-08



Gerb. konkurso dalyviai,

kelintus metus iš eilės Vilniaus Žirmūnų gimnazija kviečia Jus dalyvauti Lietuvos gimnazijų integruotame istorijos-technologijų konkurse „Verčiu Lietuvos Nepriklausomybės atkūrimo puslapius“.

Šiais metais, neįprastomis karantino sąlygomis, minėjome Lietuvos Nepriklausomybės atkūrimo 30-metį. Šaunu, kad Jūs savo konkrečiuose darbuose įamžinote mūsų istorijai svarbius įvykius, dar kartą įrodėte, kokie Jūs esate kūrybiški ir išradingi.

Dėkoju konkurso organizatoriams už jų ryžtą sudėtingomis sąlygomis siekti užsibrėžtų tikslų ir linkiu toliau skatinti mokinių pamatines vertybes, padėti mokiniams tapti tikrais piliečiais ir skiepyti meilę savo tėvynei LIETUVAI. Tikiu, kad virusą mes nugalėsime, o meilę savo kraštui ir pagarbą istorijai išsaugosime savo širdyse.

Sėkmės tolimesniuose darbuose!

Vilniaus Žirmūnų gimnazijos direktorius Edmundas Grigaliūnas

**Šis konkursas skirtas Lietuvos Nepriklausomybės atkūrimo įvykiams paminėti.
Mes, organizatoriai, norėjome kartu su Lietuvos mokytojais, mokiniais prisiminti,
pajauti, apžvelgti ir įvertinti tai, ką mums davė Nepriklausomybė...**

**Kiekvienam iš mūsų Lietuvos Nepriklausomybės atkūrimas siejasi
su vienu ar kitu Lietuvos įvykiu.**

**Vieniems - tai Lietuvos Persitvarkymo Sąjūdžio susikūrimas ir jo veikla,
kitiems - tai Baltijos kelias,**

**treči - tai įvardintų kaip Pirmojo Atkurto Lietuvos Prezidento rinkimus
ar nacionalinės valiutos - Lito - įvedimą...**

**Bet visi šitie įvykiai, visos asociacijos mus sieja
su vienu svarbiausiu jausmu - LAISVĖ, NEPRIKLAUSOMYBĖ.**

Šio konkurso mokinių darbai tai ir parodė...

Ačiū mokiniams ir jų mokytojams.

Vilniaus Žirmūnų gimnazijos istorijos mokytoja Rasa Šilinskienė ir technologijų mokytoja Vaida Gailiūnienė

Lietuvos gimnazijų integruoto istorijos-technologijų konkurso

“Verčiu Lietuvos nepriklausomybės atkūrimo puslapius“ organizatorės

Vertinimo komisija:

Vertinimo komisijos pirmininkė prof. dr. Sandra Grigaravičiūtė, Vytauto Didžiojo universitetas, Švietimo akademija.

Komisijos nariai:

- *Virginijus Navickas, istorijos mokytojas – ekspertas, Šiaulių S. Daukanto gimnazija.*
- *Nijolė Rodzevičienė, istorijos mokytoja – metodininkė, Vilniaus raj. Riešės gimnazija.*
- *Audronė Raudienė, istorijos mokytoja – metodininkė, Kretingos Viešoji įstaiga Pranciškonų gimnazija.*
- *Rasa Šilinskienė, istorijos mokytoja – metodininkė, Vilniaus Žirmūnų gimnazija.*
- *Doc. Dr. Živilė Sederevičiūtė - Pačiauskienė – VGTU Kūrybinių industrijų dekanė.*
- *Doc. Lina Ringelienė – VDU Švietimo akademijos docentė.*
- *Lolita Petkevičienė, technologijų mokytoja- metodininkė, Vilniaus Abromo Kulviečio klasikinė gimnazija, Vilniaus miesto metodinio ratelio narė.*
- *Vaida Gailiūnienė, technologijų mokytoja – Vilniaus Žirmūnų gimnazija.*
- *Drąsutė Rajunčienė - lietuvių k. vyr. mokytoja, Vilniaus Žirmūnų gimnazija.*

Mokinių darbai Lietuvai

I-II klasės



I vieta. LR Seimo padėka

Suvenyras „Gilė - gžuolas mano delne“ arba giliuko virsmas

Augustina Binkytė, I kl. mok. Vėjas Kavaliauskas, II kl.

Biržų „Saulės“ gimnazija

Technologijų mokytoja Jūratė Pranciliauskienė ir istorijos mokytoja Audronė Garšvaitė

Prof. dr. Sandros Grigaravičiūtės padėka



II vieta. LR Seimo padėka

„Kryžiuku išsiuvinėta tarpukario Lietuvos jaunųjų ūkininkų vėliava“

Akvilė Sėlenytė, I kl.

Skuodo raj. Mosėdžio gimnazija

Lietuvių k. ir literatūros mokytoja Rasma Staškuvienė, istorijos mokytoja Lina Sėlenienė

Prof. dr. Sandros Grigaravičiūtės padėka



III vieta. LR Seimo padėka

„Lietuvos kelias į Europos Sąjungą. Tautų draugystė“

Kamila Pacej, Anastasija Panasenko, Anastasija Smotkina, Paula Jurlina, II kl.

Vilniaus Grigiškių gimnazija

Technologijų mokytoja Irena Pomarnacka,

technologijų mokytoja Ivona Giedraitienė, istorijos mokytoja Daiva Griškevičienė

prof. dr. Sandros Grigaravičiūtės padėka

VGTU kūrybinių industrijų fakulteto nominacija



Suvenyras „Kryžkelė“

Armandas Daubaras, Deividas Katinas, Beatričė Vidginytė, II kl.

Pakruojo „Atžalyno“ gimnazija

Istorijos mokytoja Gražina Kairiūkštienė, technologijų mokytojas Egidijus Impolis

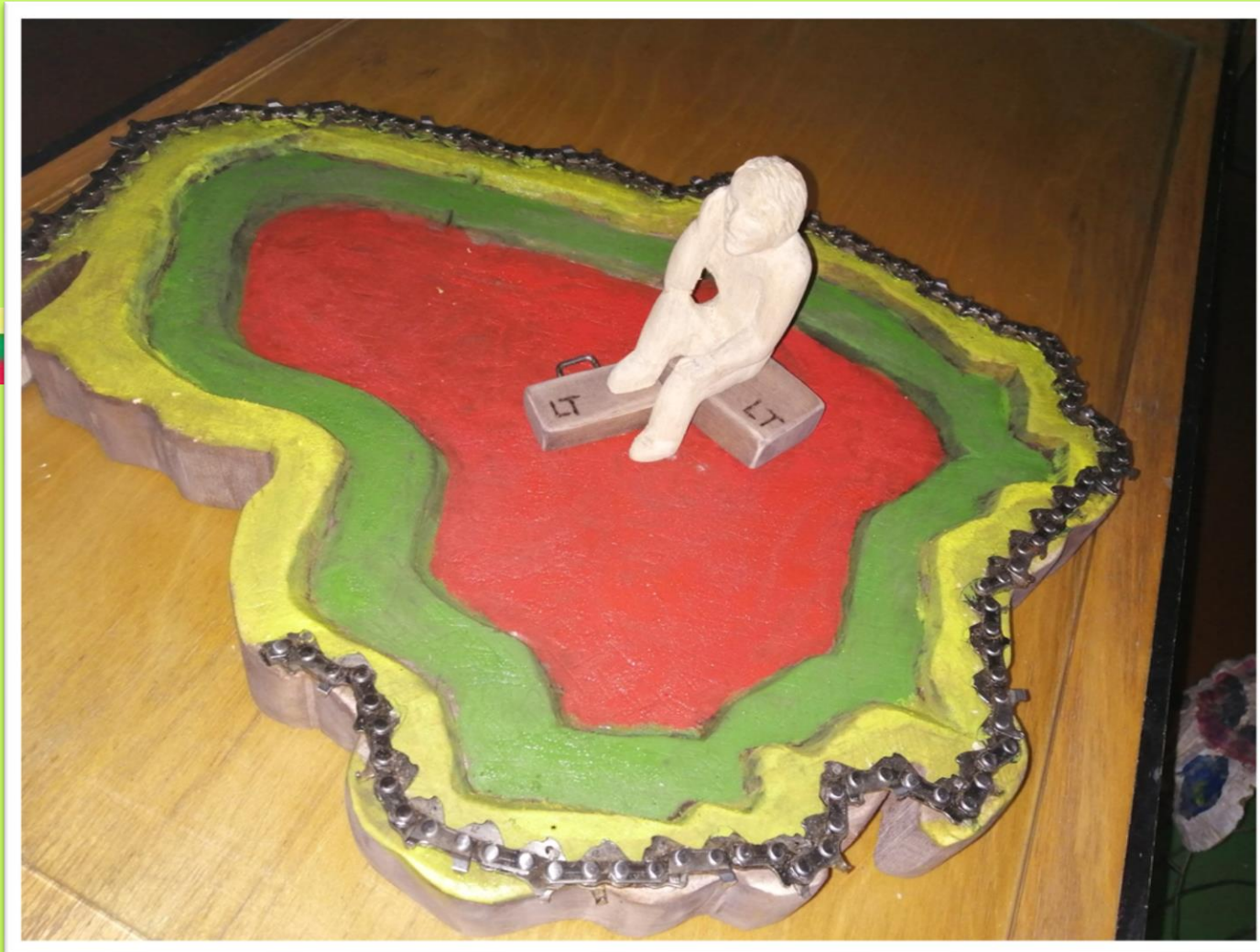

„Ėjome ir einame Baltijos keliu“

Saulė Rusytė, I kl.

Vilniaus Tuskulėnų gimnazija

Istorijos mokytojas Andrius Žilėnas, skulptūros mokytoja Laima Baziienė



„Lietuvos kelias į ES“

Nida Kaušpadaitė, I kl.

Vilniaus Tuskulėnų gimnazija

Istorijos mokytojas Andrius Žilėnas, skulptūros mokytoja Laima Baziienė

VŽG padėka už istorinės minties raišką



„Televizijos bokštas 1991 m. Sausio 13 -ąja“

Karolis Margis, Šarūnas Gricius, I kl.

Kretingos raj. Salantų gimnazija

Istorijos mokytoja Kristina Sungailaitė-Mockuvienė

technologijų mokytojas Rimantas Jonušas



„Plaukimo istorija Lietuvoje. Plaukikas“

Karolina Voiciukaitė, I kl.

Lietuvos aklujų ir silpnaregių ugdymo centras

Technologijų mokytoja Giedrė Rečiūnienė



„Sunkus tai darbas – Tėvynė“

Rusnė Stankevičiūtė, I kl.

Kauno „Saulės“ gimnazija
Technologijų mokytoja Vigilija Petkevičienė



„Sausio 13-oji. Medalis Lietuvos didvyriams“

Neda Arlauskaitė, I kl.

Vilniaus Žemynos gimnazija

Istorijos mokytoja Sigita Kaikarienė, dailės mokytoja Sigita Kaminskienė



*„Gedimino pilis 3D“
Smiltė Čipinytė, Mona Bazrcar, I kl.
Vilniaus Žemynos gimnazija*

Istorijos mokytoja Sigita Kaikarienė, dailės mokytoja Sigita Kaminskienė

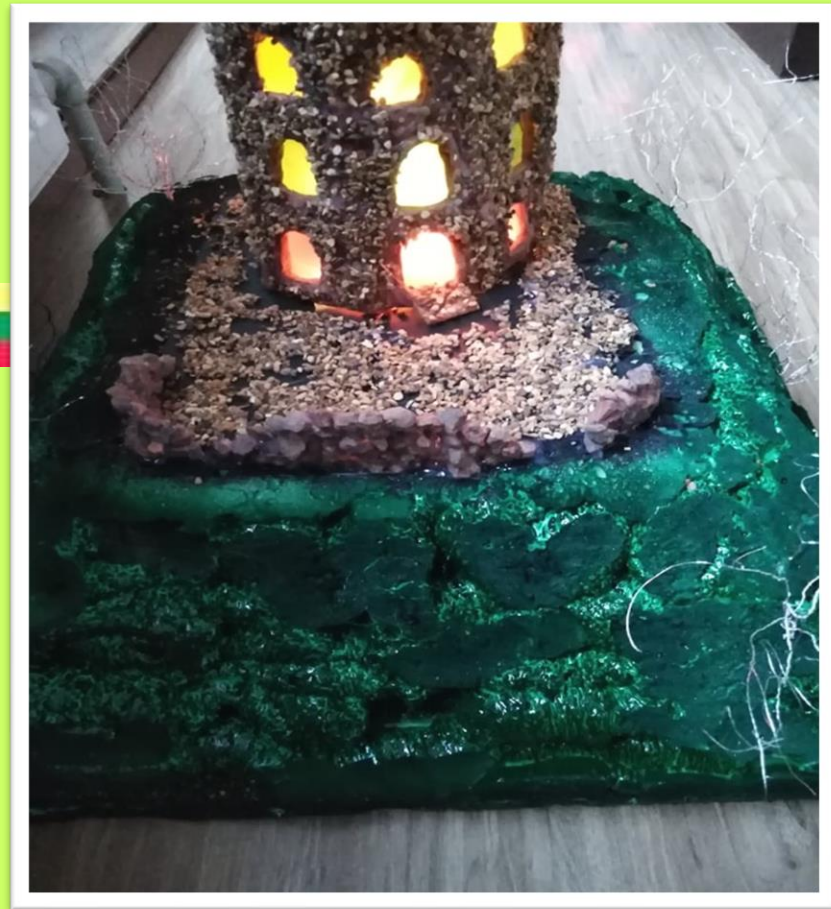

„Trispalvės iškėlimas Gedimino bokšte 1988m.“

Fausta Petronytė, Meirinda Ščerbakovaitė, I kl.

Biržų „Saulės“ gimnazija

Technologijų mokytoja Jūratė Pranciliauskienė, istorijos mokytoja Audronė Garšvaitė





*„Žemaitukų žygis aplink Lietuvą –
tautos žadinimo ritualas“*

Karina Balčiūnaitė, I kl.

Biržų „Saulės“ gimnazija

Technologijų mokytoja Jūratė Pranciliauskienė

Prof. dr. Sandros Grigaravičiūtės padėka

VŽG padėka už istorinio darbo ir suvenyro dermę

„Skiriu Lietuvai. Trispalvės iškėlimas Gedimino bokšte 1988 m.“

*Martynas Preikšaitis, II kl.
Jurbarko raj. Eržvilko Gimnazija*

Istorijos mokytoja Žydrona Merkelienė, technologijų mokytoja Rita Valutienė



„Odė Roko Maršui“

Adrija Barvainaitė, II kl.

Kauno „Saulės“ gimnazija

Technologijų-Vigilija Petkevičienė ir istorijos mokytoja Edita Morkūnienė



„Baltijos kelias mano šeimoje“

Indrė Balionytė, Modestas Bernotas, Aistė Končiūtė, I kl.

Mažeikių raj. Gabijos gimnazija

Technologijų ir dizaino mokytoja Ingrida Muturė, istorijos mokytoja Stanislava Sovienė

VŽG padėka už netikėtą kūrybinį sprendimą

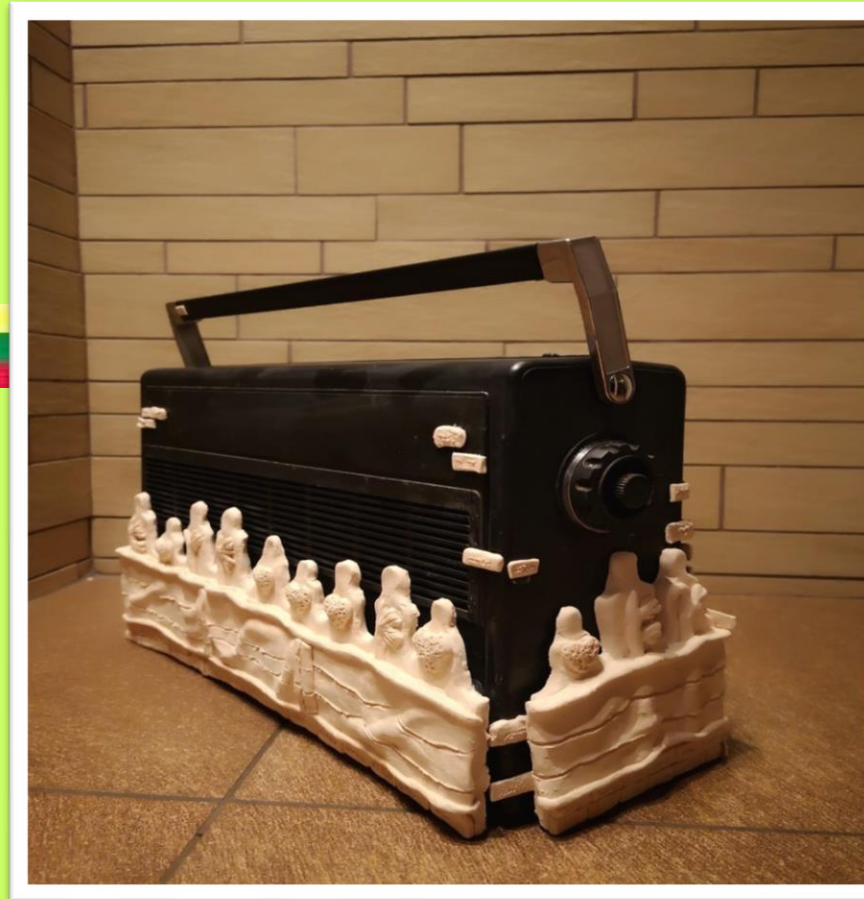
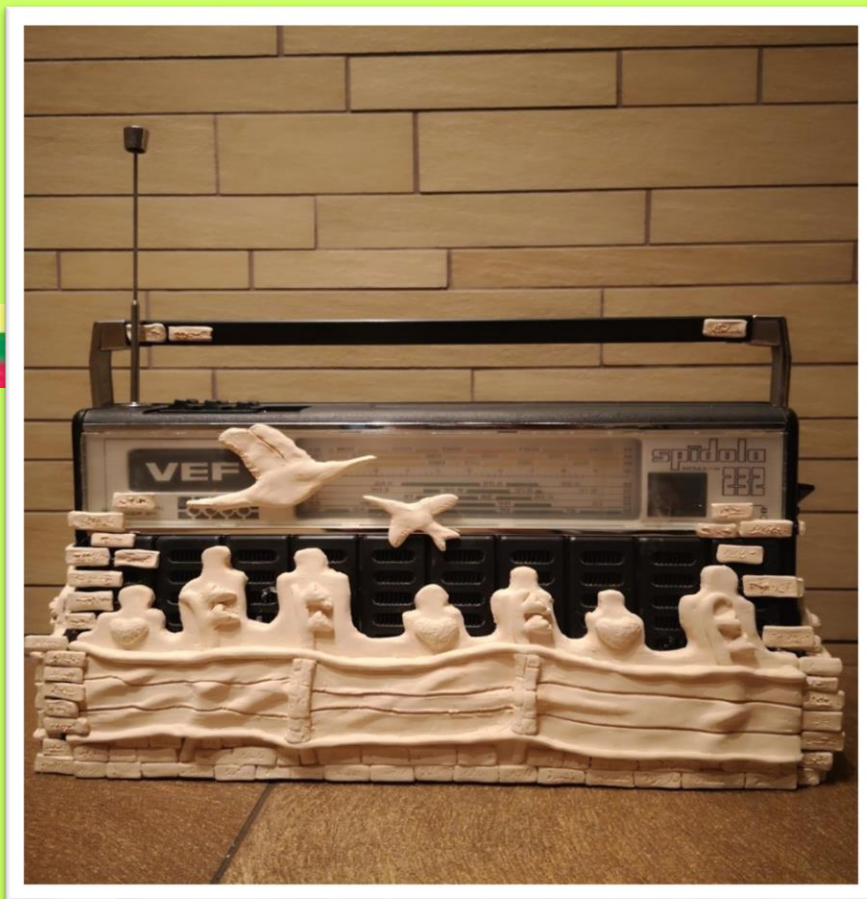



Paveikslas „Baltijos sparnai“ 50x70cm

Sandra Slušnytė, I kl.

*Vilniaus Gabijos gimnazija
Istorijos mokytojas Saulius Bužinskas,
technologijų mokytoja Laura Kaziliūnienė*

*Prof. dr. Sandros Grigaravičiūtės padėka
VŽG padėka už istorinę vizualizaciją*

„1991 m. Lietuvos tarptautinis pripažinimas“

Austėja Kairytė, Ema Kaktavičiūtė, Mindaugas Bumbliauskis, II kl.

Mažeikių Gabijos gimnazija

Istorijos mokytoja Stanislava Sovienė, technologijų ir dizaino mokytoja Ingrida Muturė



„Mano šeimai svarbi dalelė Lietuvos“

Julita Tičkaitė, 1 kl.

Panevėžio 5-oji gimnazija

Istorijos mokytoja Gitana Tidikytė, technologijų mokytoja Jolanta Simonavičienė



„Išsivežu dalelę Lietuvos“

Viltė Venckutė, I kl.

Vilniaus Mykolo Biržiškos gimnazija

Istorijos mokytoja Regina Rimkienė, technologijų mokytoja Vilija Pautienienė

VŽG padėka už taikomojo dizaino sprendimą





*„Vaza signatarams atminti“
Greta Leigaitė, I kl.*

*Vilniaus Mykolo Biržiškos gimnazija
Istorijos mokytoja Regina Rimkienė,
technologijų mokytoja Ramunė Steponavičienė*

Prof. dr. Sandros Grigaravičiūtės padėka

„Visuomeninio gyvenimo pokyčiai 1988-2020 m.

Gyvenimo metafora“

Emilija Bubliauskaitė, II kl.

Mažeikių Gabijos gimnazija

Istorijos mokytoja Vida Valančienė

VŽG padėka už netikėtą kūrybinį sprendimą



„Ėjome ir einame Baltijos keliu“

Alina Ptak, I kl.

Vilniaus Mykolo Biržiškos gimnazija

Istorijos mokytoja Regina Rimkienė, technologijų mokytoja Vilija Pautienienė

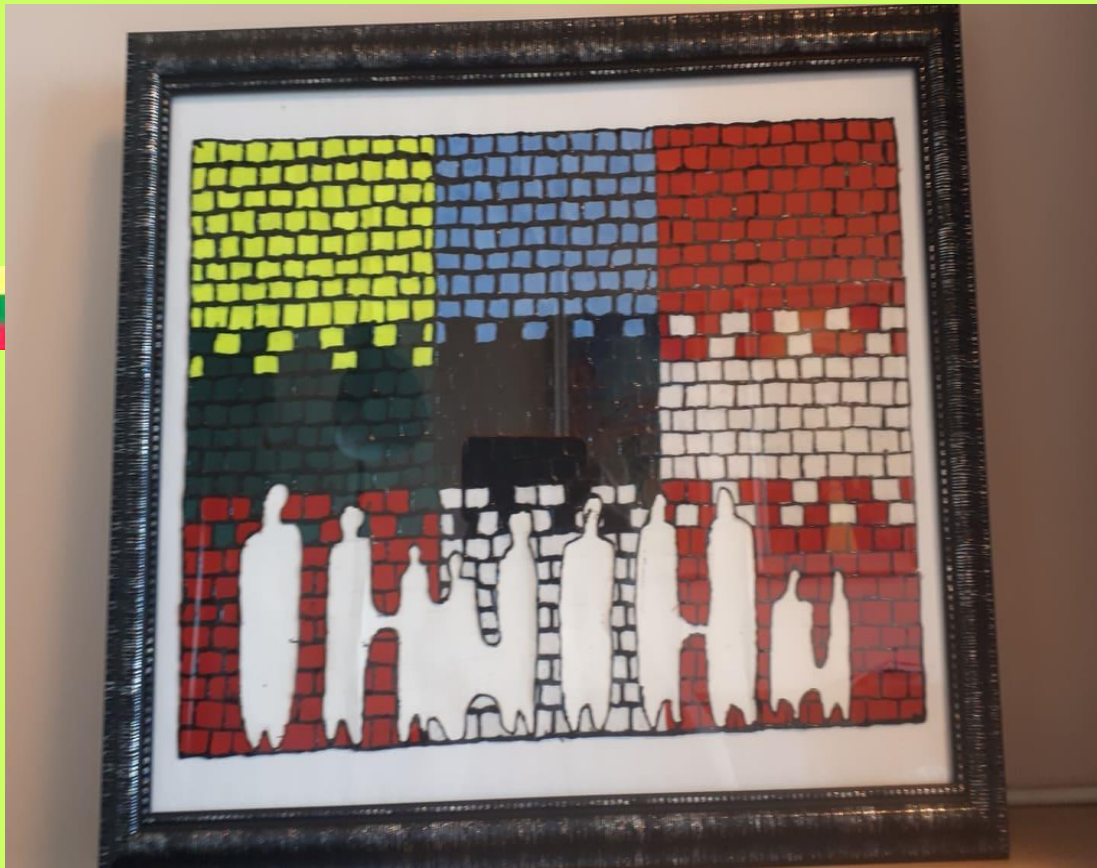



„Baltijos kelio istorija ir atgarsiai šiandien“

Lukrecija Kozlovskytė, II kl.

*Vilniaus Žirmūnų gimnazija
Istorijos mokytoja Rasa Šilinskienė,
technologijų mokytoja Vaida Gailiūnienė*

„Mano Lietuva“ išmanus dekoratyvinis programuojamas šviestuvas
Dovilė Umbraitė, II kl.

Vilniaus Žirmūnų gimnazija

Technologijų mokytoja Vaida Gailiūnienė, informacinių technologijų mokytojas Gintaras Sereika

VGTU kūrybinių industrijų fakulteto nominacija



Mokinių darbai Lietuvai

III-IV klasės



*I vieta. LR Seimo padėka
Krepšelis „Lito herojai“
Rusnė Leščinskytė, III kl.*

Vilniaus Gabijos gimnazija

Istorijos mokytojas Raimundas Trinkūnas, technologijų mokytoja Laura Kaziliūnienė

Prof. dr. Sandros Grigaravičiūtės padėka



*II vieta. LR Seimo padėka
„Emigracija. Atvirlaiškis“*

Skaistė Lukenskaitė, IV kl. mok.

Kauno „Saulės“ gimnazija

Technologijų mokytoja Vigilija Petkevičienė, istorijos mokytojas Remigijus Danielius

Prof. dr. Sandros Grigaravičiūtės padėka

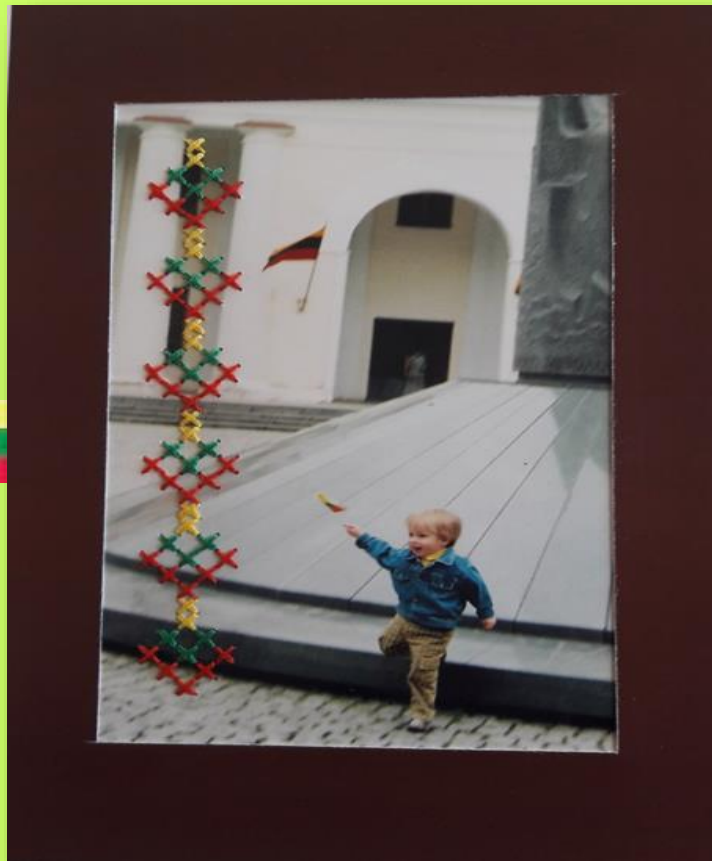



*III vieta. LR Seimo padėka
„Baltijos kelio sesės“
Damian Kondratovič, Karolina Vasiljeva, III kl.
Švenčionių raj. Pabradės „Žeimenos“ gimnazija*

*Istorijos mokytoja Alicija Mažutova,
lietuvių k. mokytoja Rima Kaušinienė,
technologijų mokytoja Elvyra Ceiko*

Prof. dr. Sandros Grigaravičiūtės padėka

Filmuko nuoroda: <https://drive.google.com/file/d/10CA2PQH6AgBlwsdDdE3E-uum3Fs9kQLO/view>

*III vieta. LR Seimo padėka
„Sąjūdžio gimimas“*

Justina Šilaikytė, III kl.

*Vilniaus Žemynos gimnazija
Istorijos mokytoja Rita Dereškienė*

Prof. dr. Sandros Grigaravičiūtės padėka



„Lietuvaitė“

Beatričė Striaukaitė, IV kl.

Vilniaus Žemynos gimnazija

Istorijos mokytoja Sigita Kaikarienė, dailės mokytoja Sigita Kaminskienė

VŽG padėka už lietuviškų tradicijų puoselėjimą



„Baltijos kelias. Trys sesės“

Gabrielė Eglinskaitė, III kl.

Lietuvos aklujų ir silpnaregių ugdymo centras

Parengė technologijų mokytoja Giedrė Rečiūnienė

VŽG padėka už tikslią istorinės minties raišką



„Aš dar gyvuosiu“

Ugnė Urbonaitė, III kl. Karolis Sudaris, IV kl.

Pakruojo Atžalyno gimnazija

Istorijos mokytoja Gražina Kairiūkštienė, technologijų mokytojas Egidijus Impolis



*„Baltijos kelias“
Aušrinė Sukackaitė, IV kl.
Vilniaus Žemynos gimnazija*

Istorijos mokytoja Sigita Kaikarienė, dailės mokytoja Sigita Kaminskienė

VGTU kūrybinių industrijų fakulteto nominacija

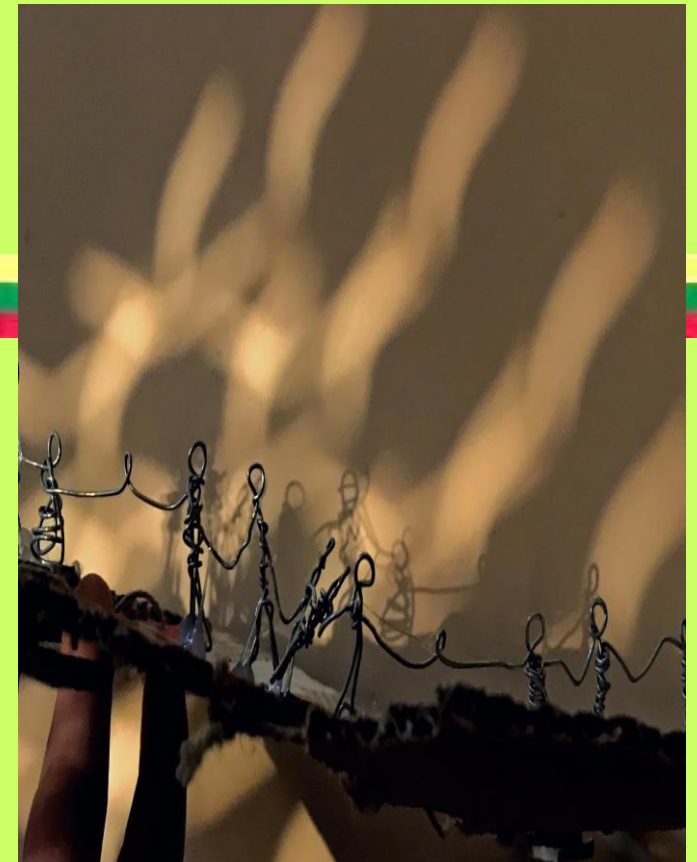

„Lietuvių liaudies sodybos architektūra. Lietuviška langinė“

Rapolas Jankauskas, III kl.

Vilniaus Žemynos gimnazija

Istorijos mokytoja Sigita Kaikarienė, technologijų mokytoja Vida Jaruševičiūtė

VŽG padėka už istorinę sąsają



Laikrodžio projektas "Lietuvos istorija - laikrodyje"

Dominykas Ramanauskas, III kl.

Vilniaus Tuskulėnų gimnazija

Dailės mokytoja Alberta Saukaitytė

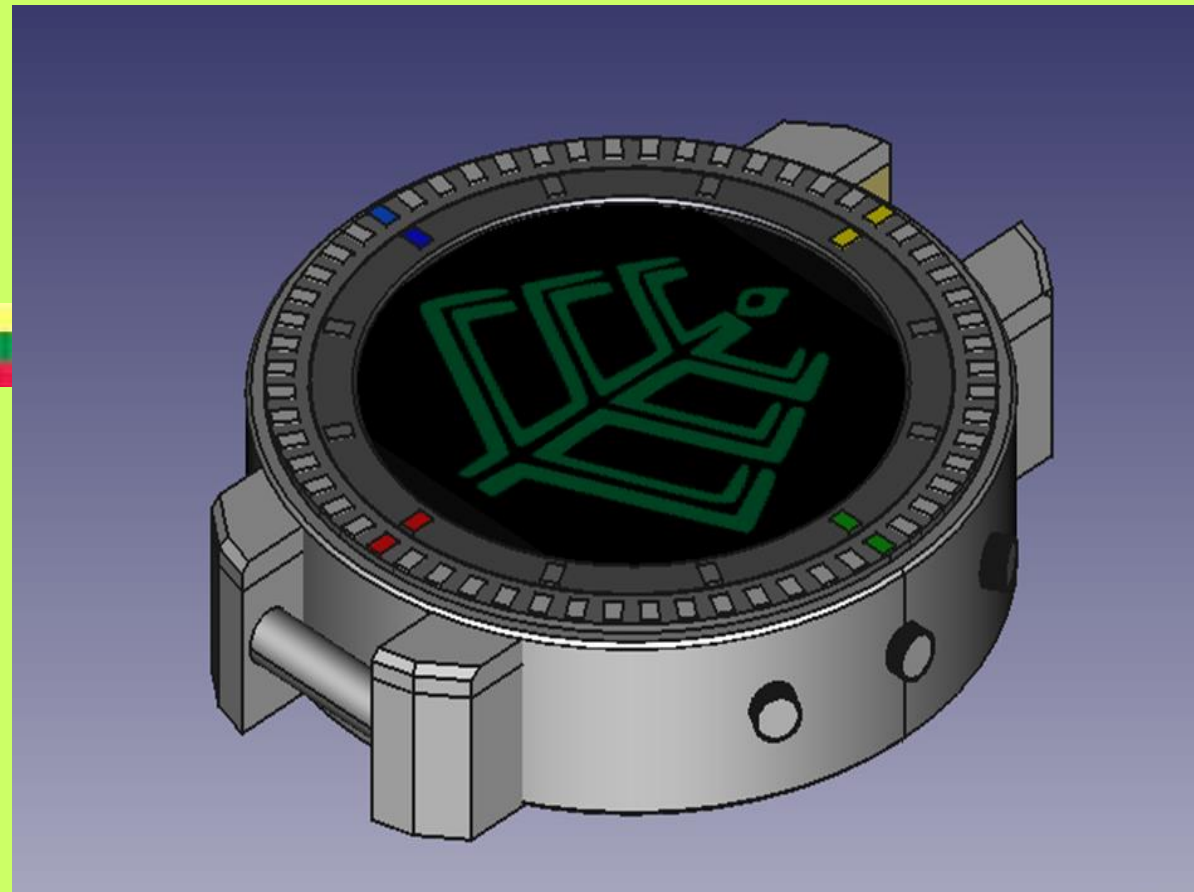
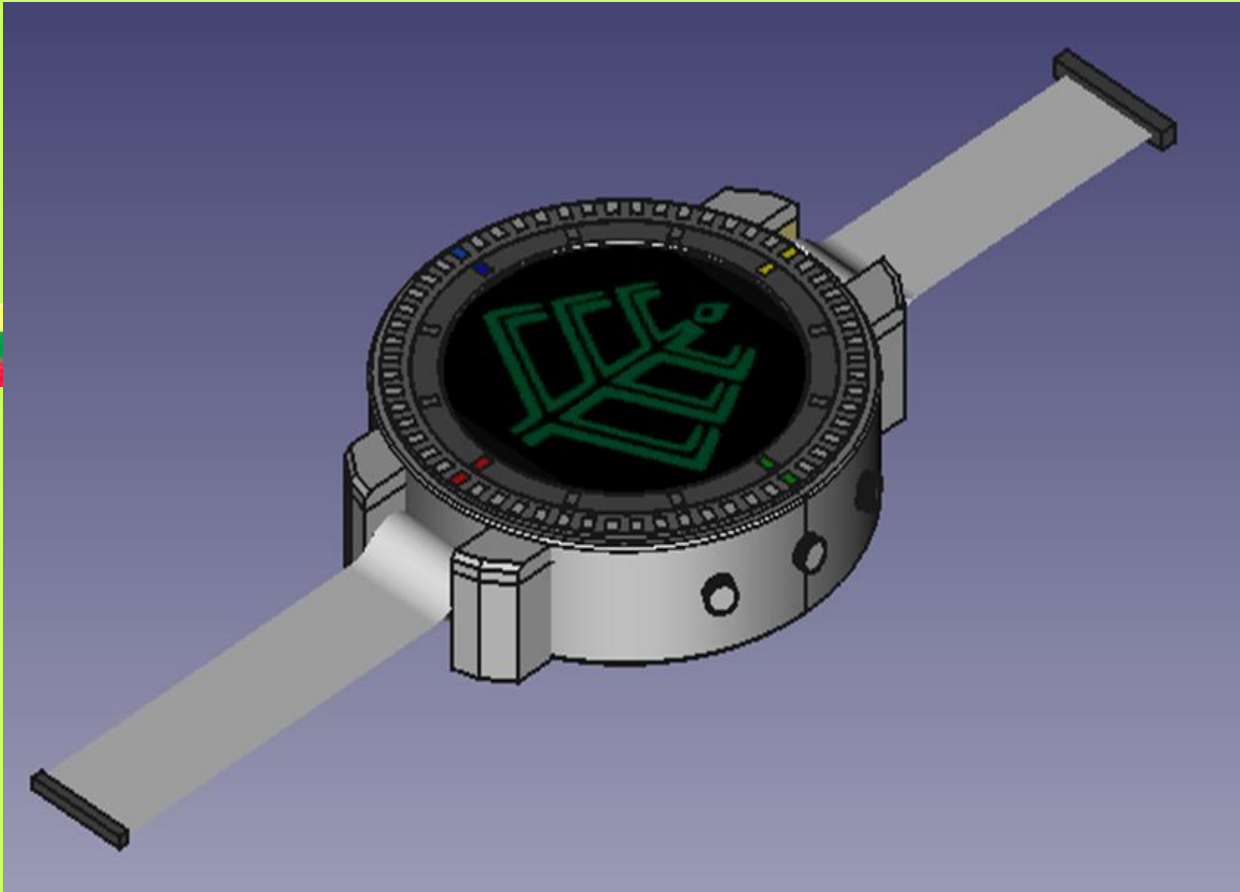

„Atmintis gyva, nes liudija“

Eglė Žemaitytė, IV kl.

Šakių raj. „Žiburio“ gimnazija

Istorijos mokytoja Asta Urbaitienė

Prof. dr. Sandros Grigaravičiūtės padėka

VGTU kūrybinių industrijų fakulteto nominacija

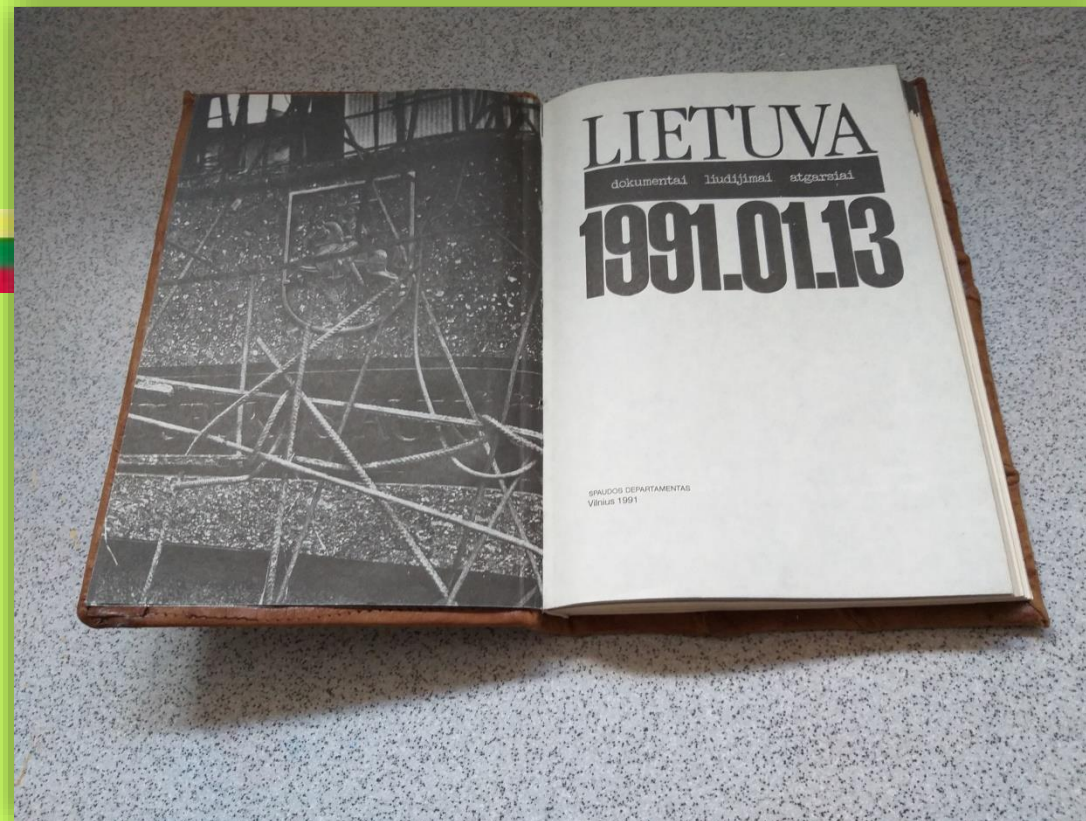
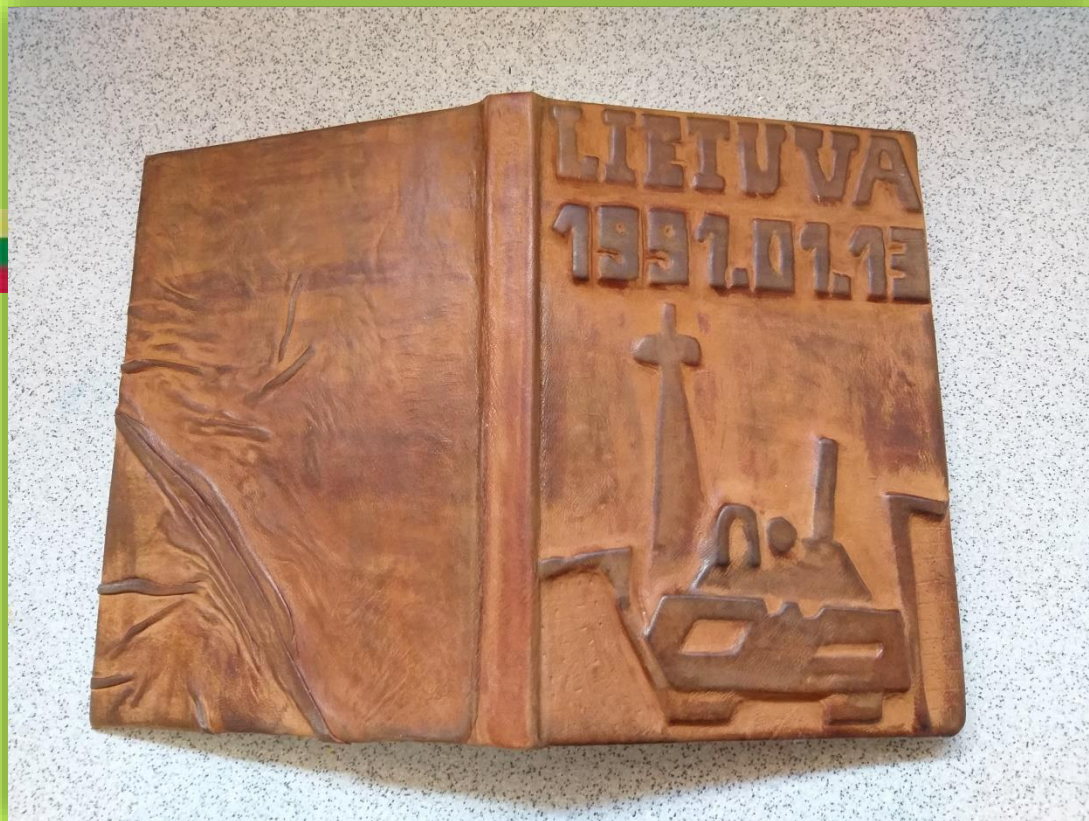

„Atminimo vaza, skirta Lietuvos laisvės gynėjams pagerbti“

Agata Trunovaitė ir Anastasija Nikitionokaitė, III kl.

Vilniaus „Minties“ gimnazija

Istorijos mokytoja Jolita Baltrūnaitė, dailės mokytoja Irena Vegienė

VŽG padėka už netikėtą kūrybinį sprendimą

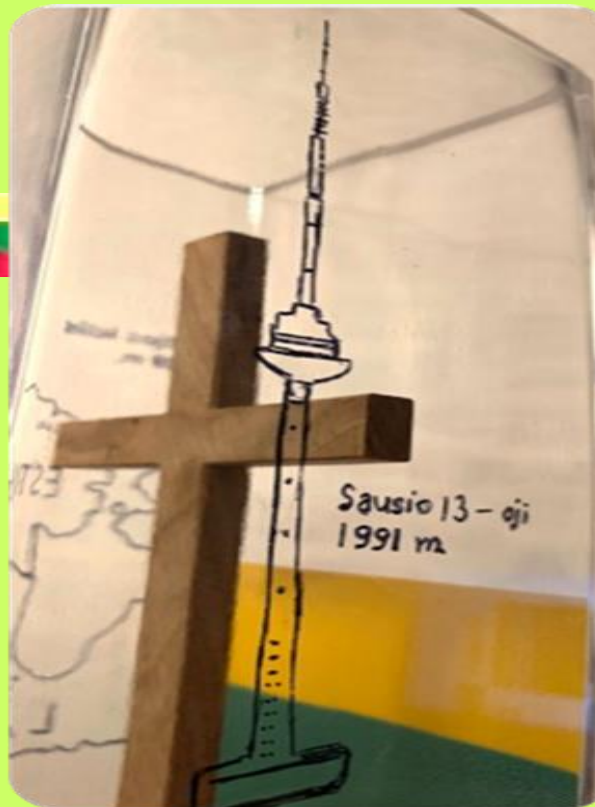

„Ėjome ir eisime Baltijos keliu“

Aurimas Kuprys, III kl.

Klaipėdos Hermano Zudermano gimnazija

Technologijų mokytojos Rita Valaikienė, istorijos mokytoja Daiva Rimeikienė

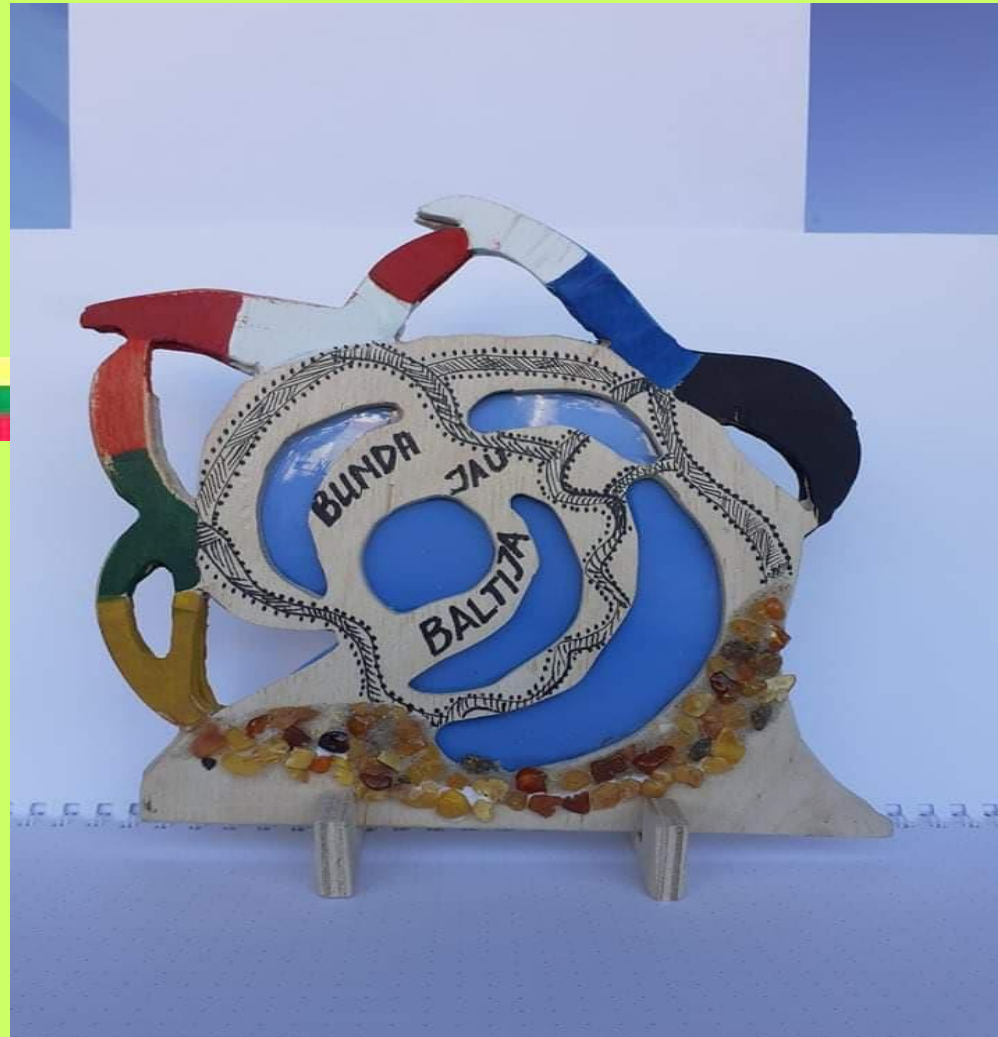

„Trispalvės iškėlimas Gedimino bokšte 1988 m.“

Justas Smilgevičius III kl.

Vilniaus „Minties“ gimnazija

Istorijos mokytoja Jolita Baltrūnaitė , dailės mokytoja Irena Vegienė.



Vilniaus Žirmūnų gimnazijos
istorinio- technologinio projekto skirto
Lietuvos Nepriklausomybės atkūrimo 30-mečiui,
mokinių kūrybiniai darbai



Suvenyriniai šaukšteliai „Trys Baltijos šalys“

Lauryna Arbataitytė, II kl.

Vilniaus Žirmūnų gimnazija

*Technologijų mokytoja Vaida Gailiūnienė,
istorijos mokytoja Rasa Šilinskienė*



*Maišelis „Mūsų dienos kaip šventė,
kaip žydėjimas vyšnios“*

*Pagal vieną žinomiausių V.Kernagio dainų,
dainuojamų Atgimimo metais.*

Emilija Gailiešaitė IIg kl.

*Vilniaus Žirmūnų gimnazija
Technologijų mokytoja Vaida Gailiūnienė,
istorijos mokytoja Rasa Šilinskienė*

VGTU kūrybinių industrijų fakulteto nominacija



*Suvenyras V.Kernagiui atminti.
Agnė Lavrinovičiūtė, IIIc kl.
Vilniaus Žirmūnų gimnazija
Technologijų mokytoja Vaida Gailiūnienė,
istorijos mokytoja Rasa Šilinskienė*

Prof. dr. Sandros Grigaravičiūtės padėka

VGTU kūrybinių industrijų fakulteto nominacija

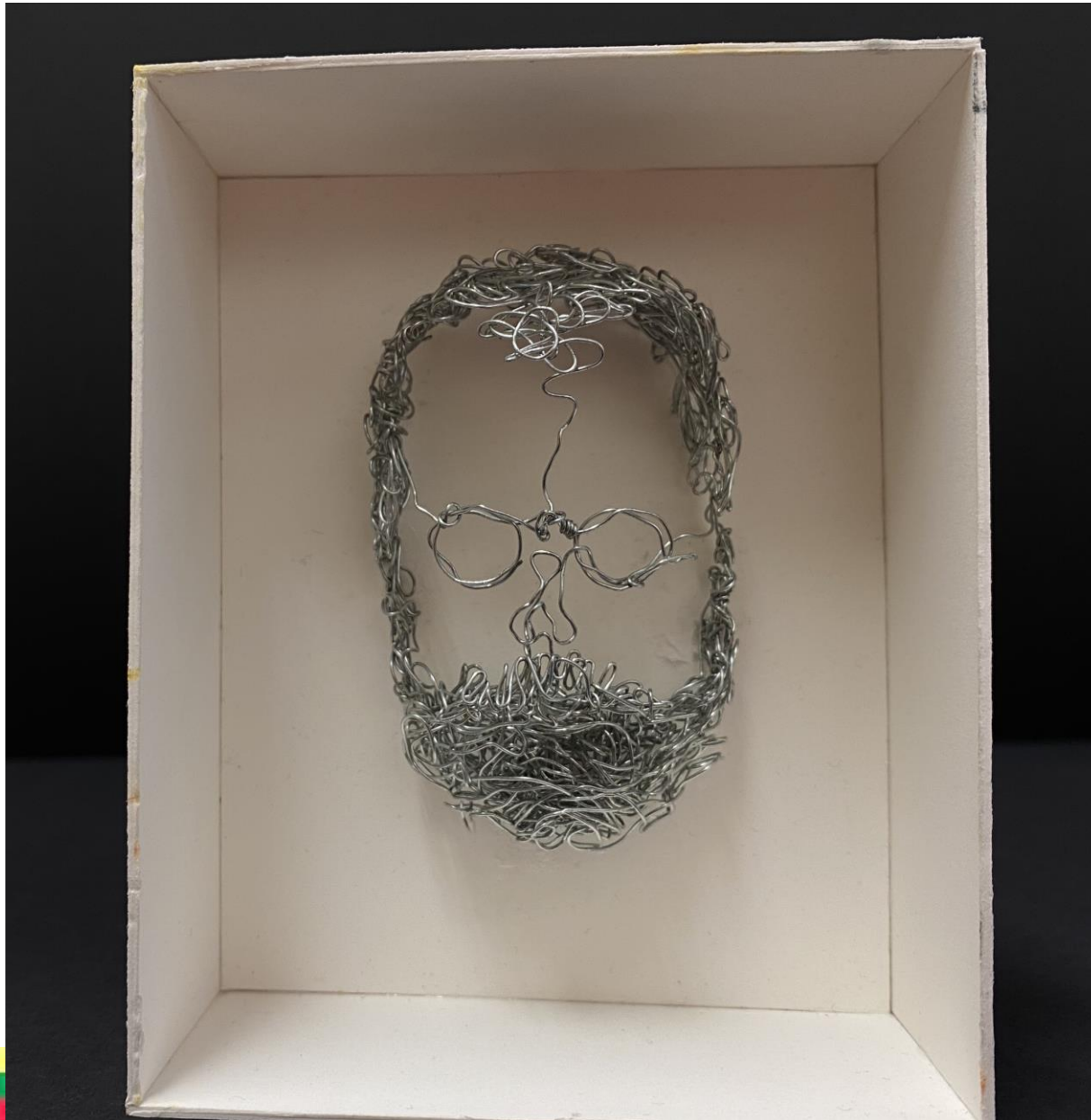
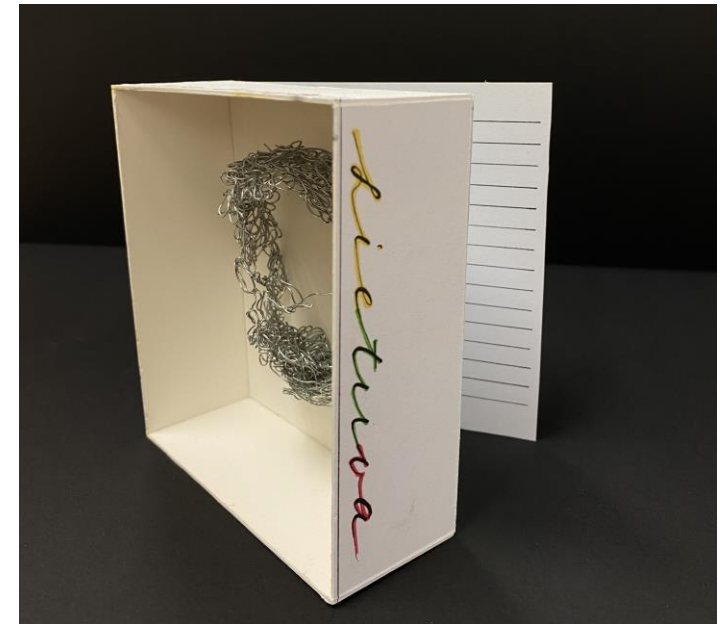



*Dekoruotas švarkelis „Kardeliai- Baltijos sesėms“
Kamilė Žekonytė, IIb kl.
Vilniaus Žirmūnų gimnazija*

Technologijų mokytoja Vaida Gailiūnienė, istorijos mokytoja Rasa Šilinskienė

VGTU kūrybinių industrijų fakulteto nominacija

Maišelis „Aušra, gyvybė, kraujas“

Morta Klevinskytė, 11d kl.

Vilniaus Žirmūnų gimnazija

*Technologijų mokytoja Vaida Gailiūnienė,
istorijos mokytoja Rasa Šilinskienė*



Suknelė, skirta Roko maršui per Lietuvą

Aušra Šileikytė IId kl.

Vilniaus Žirmūnų gimnazija

Technologijų mokytoja Vaida Gailiūnienė, istorijos mokytoja Rasa Šilinskienė

Prof. dr. Sandros Grigaravičiūtės padėka

VGTU kūrybinių industrijų fakulteto nominacija



„Įamžintas laikas“ Baltijos keliui 30 metų.

Austėja Nenartavičiūtė, IIb kl.

Vilniaus Žirmūnų gimnazija

Technologijų mokytojas Edvardas Bortkevičius



Suvenyras „Vilniaus sapnas“

Lėja Šimkutė, IIg kl.

Vilniaus Žirmūnų gimnazija

*Technologijų mokytoja Vaida Gailiūnienė,
istorijos mokytoja Rasa Šilinskienė*



Segė „Trispalvė“

Viktorija Skodžiūtė I le kl.

*Vilniaus Žirmūnų gimnazija
Technologijų mokytoja Vaida Gailiūnienė,
istorijos mokytoja Rasa Šilinskienė*



Suvenyras „Gynėjams“

Emilija Gudanec, IIg kl.

Vilniaus Žirmūnų gimnazija

*Technologijų mokytoja Vaida Gailiūnienė,
istorijos mokytoja Rasa Šilinskienė*



Suvenyras „Verčiu Lietuvos Nepriklausomybės atkūrimo puslapius“

Augustina Lipnevičiūtė, IIb kl.

Vilniaus Žirmūnų gimnazija

Technologijų mokytoja Vaida Gailiūnienė, istorijos mokytoja Rasa Šilinskienė



Suvenyras „Trispalvė“

Vasarė Pratužaitė Ila kl.

*Vilniaus Žirmūnų gimnazija
Technologijų mokytoja Vaida Gailiūnienė,
istorijos mokytoja Rasa Šilinskienė*

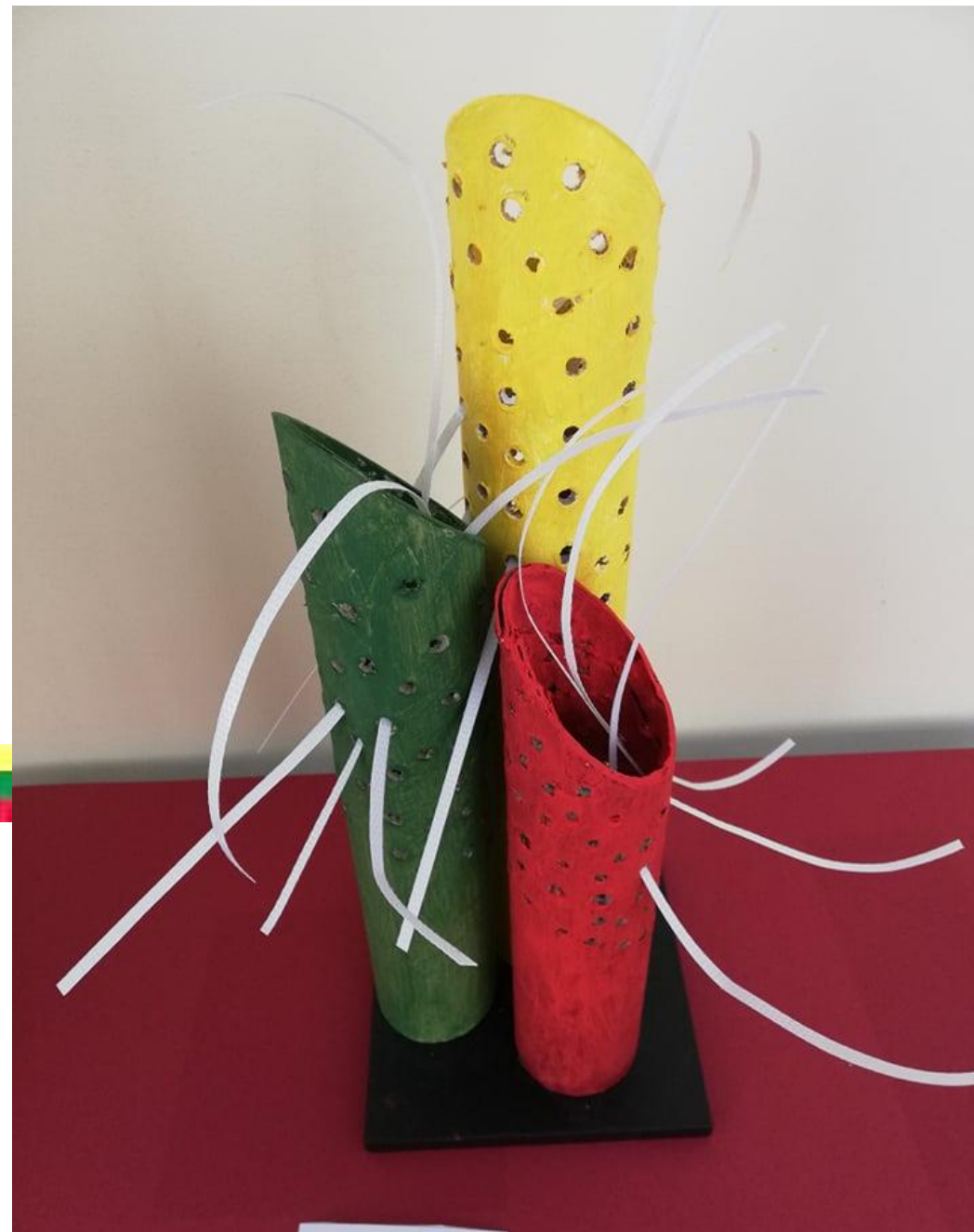

„Trispalvės iškėlimas“
Sabina Siniavska ir Gabija Aliukonytė III kl.
Vilniaus Žirmūnų gimnazija
Technologijų mokytoja Vaida Gailiūnienė

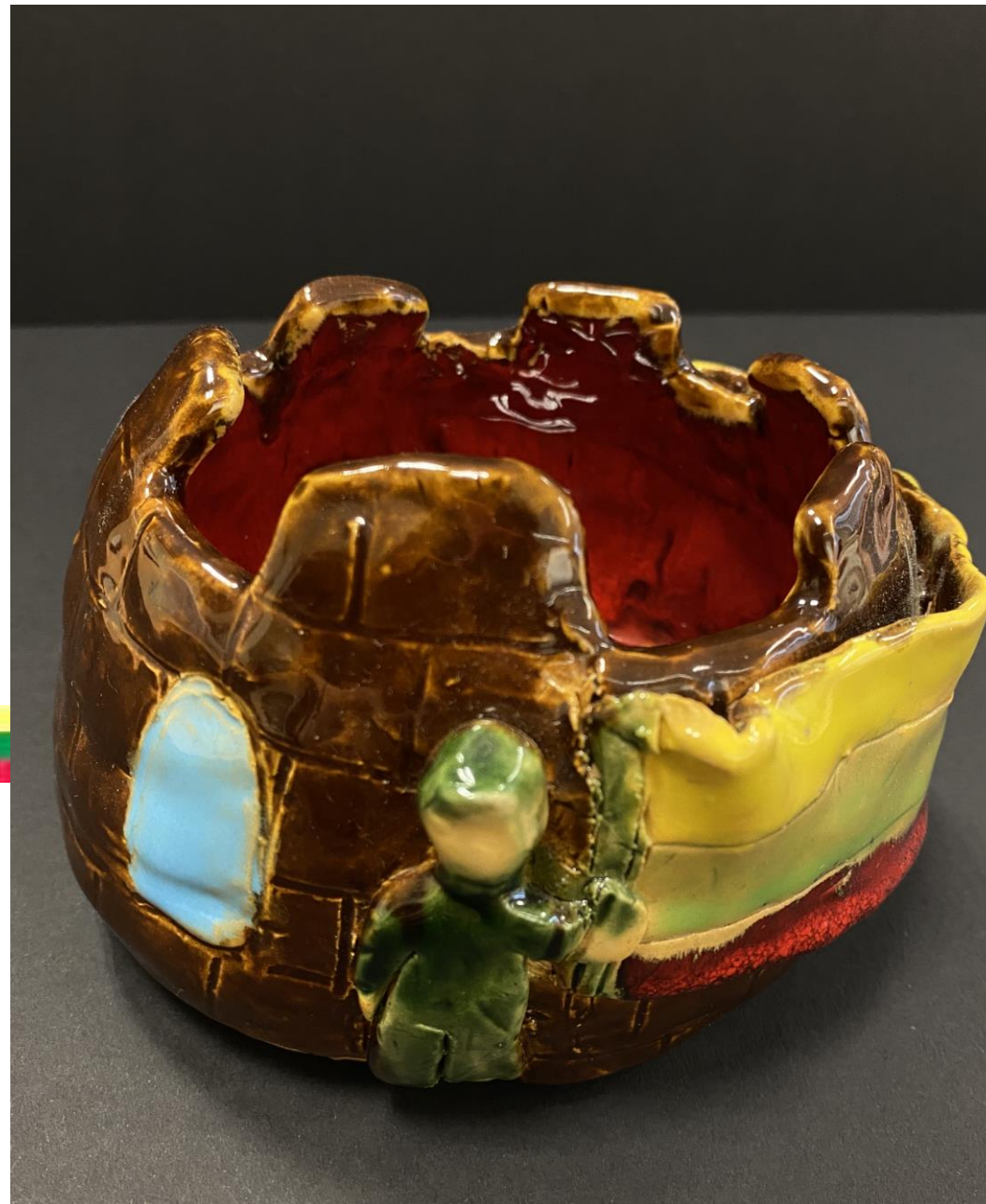

*„Lietuvos Nepriklausomybės
pripažinimas 1991 m.“
Ričardas Spiečius III kl.
Vilniaus Žirmūnų gimnazija
Technologijų mokytojas Edvardas Bortkevičius*



*Dėkojame visiems konkurso dalyviams:
mokytojams, kurie padėjo mokiniams domėtis,
ieškoti, tirti, kurti, rašyti Lietuvos istoriją;
mokiniams, kurie ryžosi domėtis istorija ir
kurti istorinį suvenyrą;
vertintojams, kurie negailėdami laiko,
nuoširdžiai ir objektyviai įvertino mokinių darbus;*

*Konkurso globėjui – LR Seimo Laisvės kovų ir valstybės
istorinės atimties komisijai;*

*Vilniaus Žirmūnų gimnazijai, kuri skatina iniciatyvas,
projektus ir respublikos gimnazijų bendradarbiavimą.
Ačiū visiems.*

Konkurso organizatorės